

**Instant Camera**

Polaroid 300

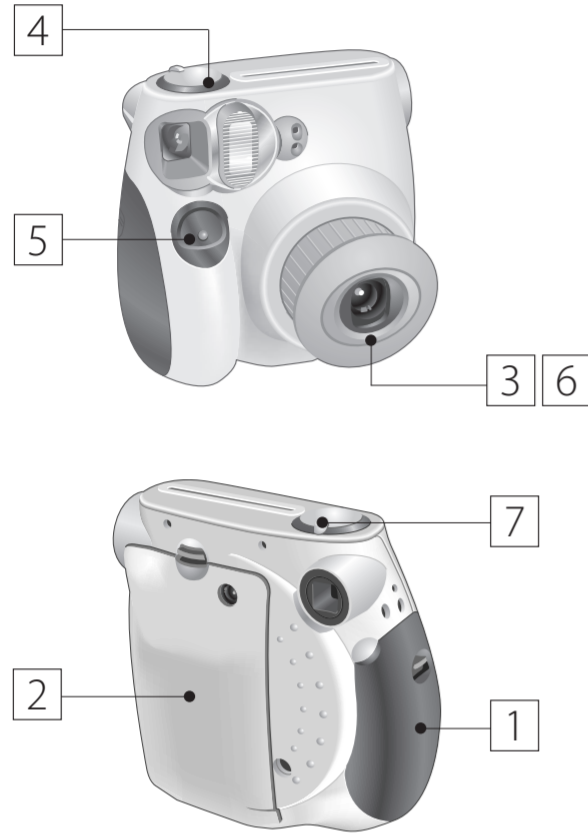

Kullanım Elkitabı / Руководство пользователя  
Bedienungsanleitung / Mode d'emploi  
Manual de Instrucciones / Manual de Instruções  
Owner's Manual / Bedienungsanleitung  
Mode d'emploi / Manual de Instrucciones  
사용설명서 / 使用説明書 / 用戶手冊



**1** Bataryalar / Элементы питания / Batterien / Piles / Pilas / 전지 / 電池 / 電池

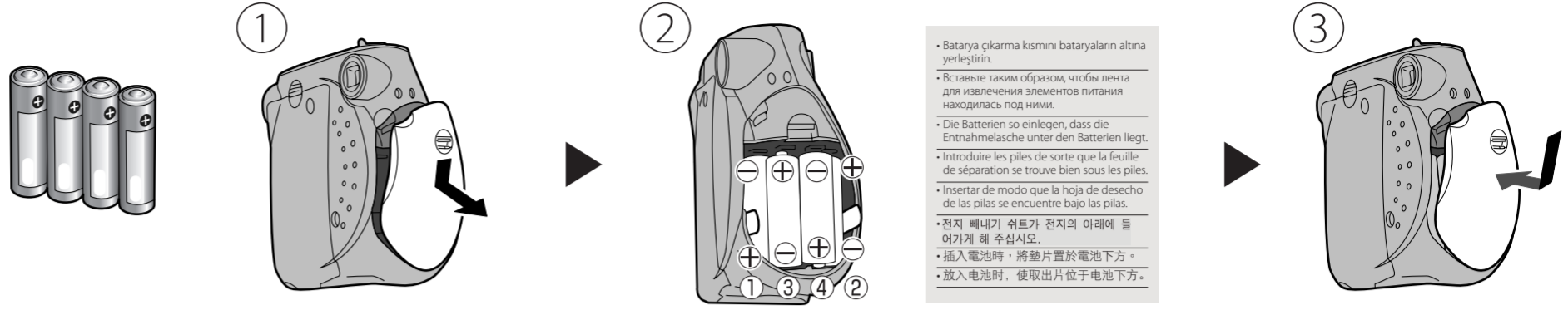

• Batarya çıkarma kısmını bataryaların altına yerleştirin.  
• Вставьте таким образом, чтобы лента для извлечения элементов питания находилась под ними.  
• Die Batterien so einlegen, dass die Entnahmelasche unter den Batterien liegt.  
• Introduire les piles de sorte que la feuille de séparation se trouve bien sous les piles.  
• Insertar de modo que la hoja de desecho de las pilas se encuentre bajo las pilas.  
• 전지 빼내기 스위치가 전지의 아래에 들어가게 해 주십시오.  
• 插入電池時，將墊片置於電池下方。  
• 放入電池時，使取出片位於電池下方。

Dört boyutlu AA 1.5 V alkalin bataryalar (LR6) (Tüm bataryalar yeni olmalı ve aynı türde ve boyutta olmalıdır.)  
• Sadece alkalin bataryaları kullanın.  
• Yeni bataryalar ile yaklaşık 20 film çekilebilir. (Test şartlarımıza göre)  
• Soğuk bölgelerde batarya performans düşecektir. Kullanmadan önce bataryaları cebinize koyarak vb işlemler ile ısıtın.  
• Filmi takmadan önce bataryaları takın.  
Bataryaları değiştirme zamanı gelmiştir:  
• Kırmızı ışıkların hepsi aynı anda yanıp söndüğünde.  
• Güç açık olduğunda yeşil ışık ve kırmızı ışık yanmadığında/yanıp sönmeyişinde.  
• Dört bataryanın tamamını da değiştirin.

Четыре щелочных элемента питания 1,5 В размером AA (LR6) (Все элементы питания должны быть новыми, одного типа и размера.)  
• Используйте только щелочные элементы питания.  
• Новые элементы питания позволяют снять около 20 фотопластов. (На основе проведенных испытаний)  
• В холодных регионах ухудшаются эксплуатационные характеристики элементов питания. Перед использованием элементы питания необходимо нагреть в кармане или другом месте.  
• Перед загрузкой фотопласта необходимо вставить элементы питания.  
Элементы питания необходимо заменить, если:  
• Одновременно мигают все красные лампы.  
• При включении не светятся/не мигают зеленая и красная лампы.  
• Замените все четыре элемента питания.

Vier 1,5-V-Alkali-Batterien des Typs LR6 (AA) (Legen Sie stets vier frische Batterien der gleichen Sorte und Größe ein.)  
• Nur Alkali-Batterien verwenden.  
• Mit frischem Batterien können etwa 20 Filmpackungen belichtet werden. (Ergebnis werkseigener Prüfung)  
• In kalten Regionen kann die Batterieleistung abfallen. Wärmen Sie die Batterien an, indem Sie diese vor Gebrauch in die Tasche stecken.  
• Legen Sie zuerst die Batterien und dann die Filmpackung ein.  
In den folgenden Situationen müssen die Batterien ausgewechselt werden:  
• Drei rote Lampen blinken gleichzeitig.  
• Die grüne und rote Lampe leuchten nicht auf/blinken nicht, wenn der Strom eingeschaltet wird.  
• Immer alle vier Batterien gleichzeitig auswechseln!

Quatre piles alcalines de 1,5 V et de format AA (LR6) (Toutes les piles doivent être neuves, du même type et de même format.)  
• Utilisez seulement piles alcalines.  
• Environ 20 cassettes film peuvent être utilisées avec nouvelle piles. (basé sur les conditions de test)  
• Dans les régions froides, le rendement des piles diminuera. Réchauffer les piles en les mettant dans votre poche, etc. avant d'utiliser l'appareil.  
• Insérer les piles avant d'installer la cassette film.  
Il est temps de remplacer les piles.  
• Les trois voyants rouges clignotent simultanément  
• Le voyant vert et le voyant rouge ne s'allument ou ne clignotent pas lorsque l'alimentation a été activée.  
• Toutes les quatre en même temps.

Cuatro pilas alcalinas tamaño AA de 1,5 V (LR6) (Las pilas deben ser todas nuevas y del mismo tipo y tamaño.)  
• Utilice solamente pilas alcalinas.  
• Con un apila nueva se pueden exponer aproximadamente 20 cartuchos de película. (dato basado en nuestras condiciones de prueba)  
• En regiones frías, el rendimiento de las pilas se reduce. Antes de su uso calientelas poniéndolas, por ejemplo, en un bolsillo.  
• Introduzca las pilas antes de cargar el cartucho de película.  
Es preciso sustituir las pilas.  
• Los tres pilotos rojos parpadean simultáneamente  
• Los pilotos verde y rojo no se encienden o no parpadean al activar la alimentación.  
• Deben sustituirse las cuatro pilas.

다산형 알칼리 전지 (LR6) 1.5V 4 개 ( 반드시 4 개 모두 새로운 것과 같은 상표, 종류의 것을 사용해 주십시오. )  
• 알칼리 전지 이외에는 사용하지 마아 주십시오.  
• 새 전지로 약 20 컷 촬영할 수 있습니다. ( 당사 시험 조건에 의함 ).  
• 한냉지 에서는 전지의 성능이 저하합니다.  
• 전지를 호주머니 등에 넣어서 따뜻하게 한 다음 사용해 주십시오.  
• 필름팩을 넣기 전에 반드시 전지를 넣어 주십시오.  
전지의 교환시기  
• 적색 램프가 3 개 동시에 점멸할 때,  
• 전원을 투입했을 때 녹색 램프, 적색 램프 둘 다 점등/점멸하지 않을 때,  
• 4 개 모두 새로운 전지로 바꾸어 주십시오.

4節 AA 型 1.5V 鹼電池 (LR6) ( 全部電池必須使用新的，同一牌號和種類的電池 )  
• 請使用鹼性電池。  
• 換上新電池以後，大約可以攝影 20 個膠片盒的像片。( 根據本公司的測試條件 )  
• 在寒冷地使用電池時電池性能將降低。請先將電池放在口袋裡面溫暖片刻再使用。  
• 電池必須在裝入膠片盒之前裝好。  
電池更換時期  
• 3 個紅燈同時閃爍時  
• 開啟電源時，綠燈和紅燈都點亮 / 不閃爍時。  
• 全部 4 節電池應同時換新。

四节 AA 尺寸的 1.5 V 碱性电池 (LR6) ( 所有电池必须为新电池，且类型和尺寸必须相同。 )  
• 只使用碱性电池。  
• 使用新电池大概可以拍摄 20 卷胶片。( 根据我们的测试条件 )  
• 在寒冷地区，电池的性能会下降。使用前，您可以通过将电池放入口袋等方式预热电池。  
• 装入胶片盒前，请先放入电池。  
出现以下情况时，需要更换电池：  
• 所有红灯同时闪烁。  
• 打开电源后，绿灯和红灯都不亮起 / 闪烁。  
• 全部更换 4 节电池。

**2** Film / Фотопленка / Film / Film / Película / 필름 / 膠片 / 胶片

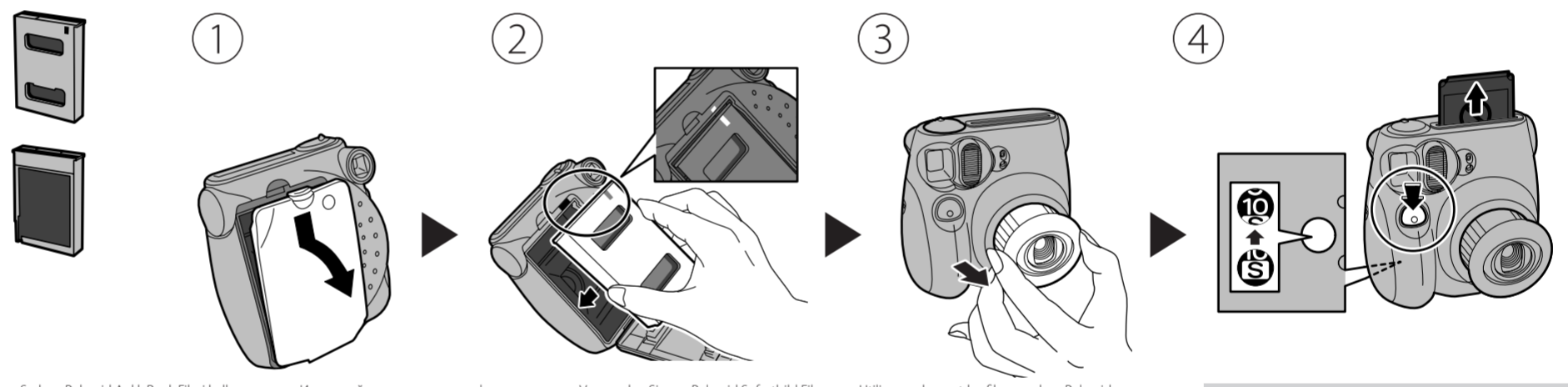

Sadece Polaroid Anlık Renk Filmi kullanın. (Diğer tipte film kullanılmaz.)  
• Bir film paketinde 1 siyah film kapağı ve 10 film tabakası.  
• Film paketini kameranızı yüklemeyen hemen önceye kadar içindeki torbadan çıkarmayın.

Используйте только цветную фотопленку Polaroid Instant. (Нельзя использовать фотопленку другого типа.)  
• Фильмпаки содержат 1 черную защитную пленку и 10 пленочных листов.  
• Извлекайте фильмпак из внутреннего пакета только непосредственно перед загрузкой его в фотоаппарат.

Verwenden Sie nur Polaroid Sofortbild Filme für diese Kamera. (Andere Filmsorten als "Instax mini" können nicht verwendet werden.)  
• Eine Filmpackung enthält ein schwarzes Filmdeckblatt und 10 Filmbögen.  
• Nehmen Sie die Filmpackung erst unmittelbar vor dem Einlegen in die Kamera aus ihrer Verpackung.

Utiliser seulement les films couleur Polaroid Instantané. (D'autres films ne peuvent pas être utilisés.)  
• La cassette film Instax contient 1 protection et 10 photos.  
• Ne retirez pas la cassette film hors de son sachet intérieur avant de l'installer dans l'appareil.

Değişkenlere basıldığında flaş yanar. Вспышка срабатывает при нажатии кнопки спуска затвора. Der Blitz wird ausgelöst, wenn der Auslöser gedrückt wird. Le flash se déclenche quand le déclencheur est pressé. El flash se dispara cuando se pulse el disparador. 셔터 버튼을 누르면 어두운 곳에서는 플래시가 발광하는 일이 있습니다. 如果按下快门释放按钮的话，闪光灯会闪光。按下快门释放按钮后，闪光灯就会闪光。

Utilice únicamente película instantánea en color Polaroid. (No puede utilizarse ningún otro tipo de película.)  
• Un cartucho de película contiene 1 placa protectora de color negro y 10 hojas de película.  
• No extraiga el cartucho de película de su bolsa interior hasta el momento de cargarlo en la cámara.

후지필름 인스턴트 컬러필름 Polaroid (그외의 필름은 사용할 수 없습니다.)  
• 필름 팩에는 1 장의 흑색 필름 커버와 10 장의 필름이 수납되어 있습니다.  
• 필름 팩은 카메라를 넣기 직전에 내장봉 에서 꺼내어 주십시오.

本機只能使用 Polaroid 即影即有膠片 (不能使用其他類型膠片)  
• 膠片盒中有 1 張黑色膠片覆片和 10 張膠片。  
• 膠片盒要在即將裝入照相機之前從內裝袋中取出。

只使用 Polaroid 即時成像膠片。(不能使用其他類型的膠片。)  
• 一個膠片包包括一個黑色的膠片盒和 10 張膠片。  
• 將膠片包裝入相機之前，請勿將其從內袋中取出。

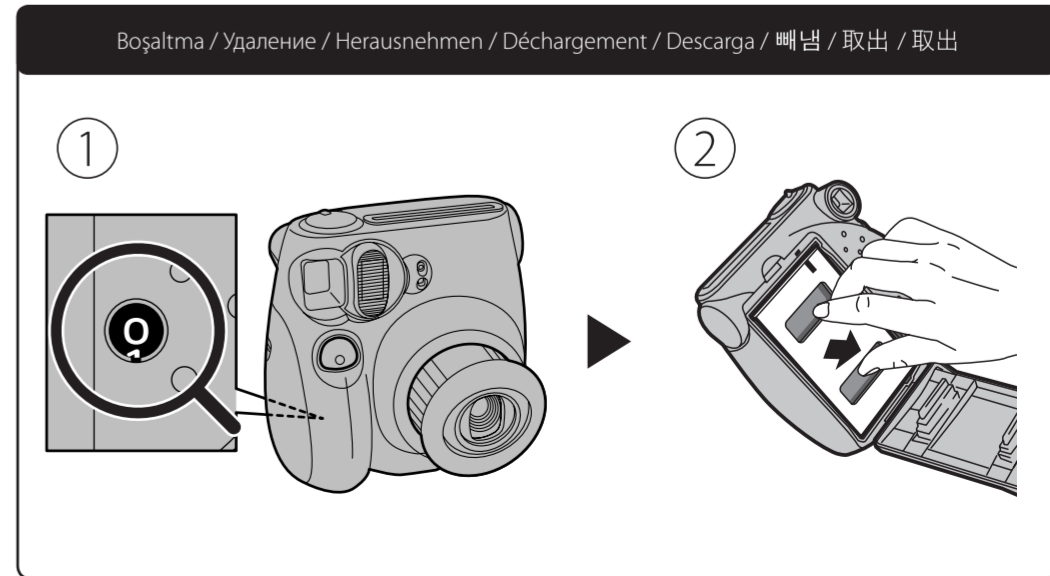
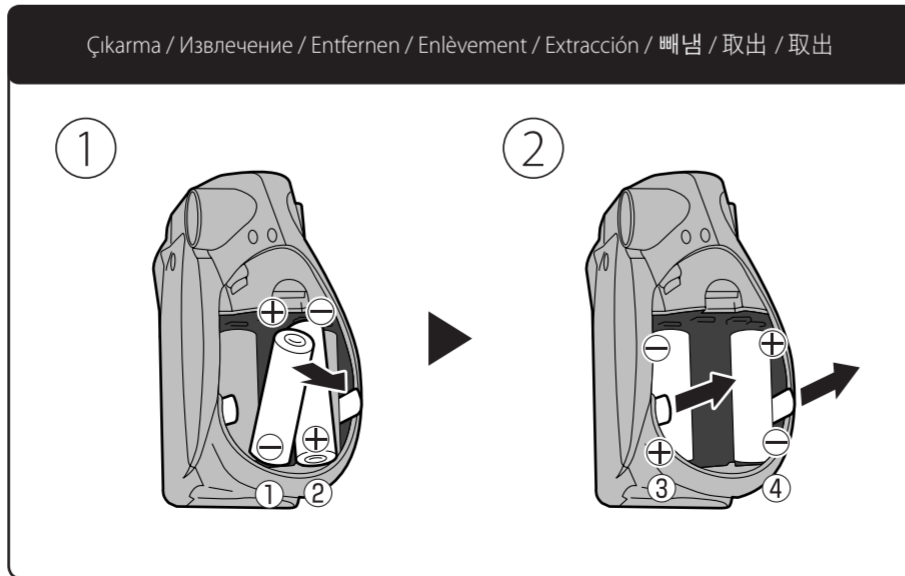
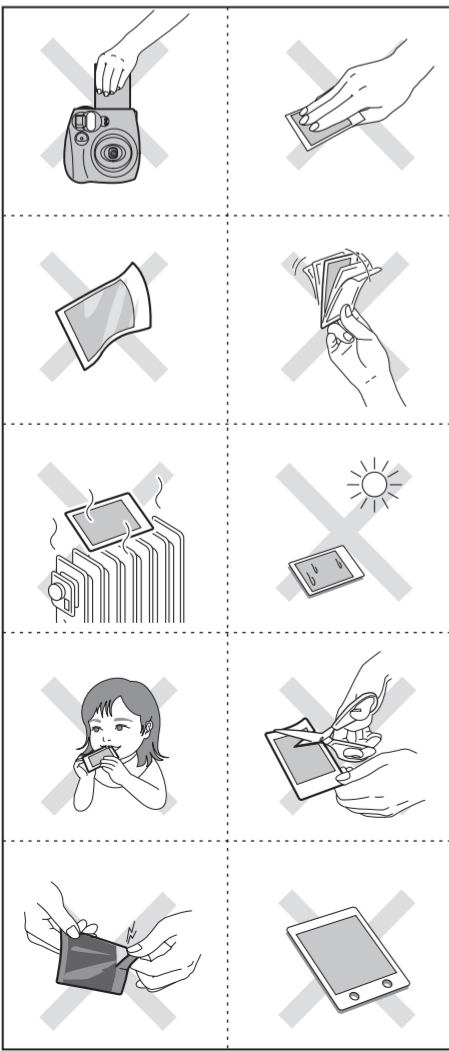

# 3 ON

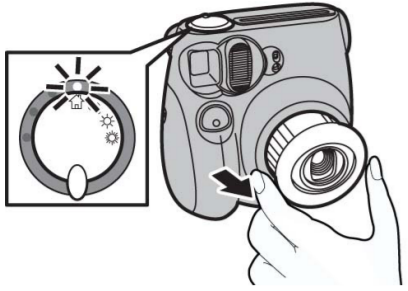

- Flaş daima yanar.
- Flaş ile fotoğraf çekmenin yasak olduğu yerlerde fotoğraf çekmeyiniz.
- Güç açikken kamera yaklaşık 5 dakika kullanılmadığında, tüm ışıklar otomatik olarak kapanır ve kamera enerji tasarrufu moduna geçer. Kamera aşağıdaki yöntemlerden biri ile güç AÇIK durumuna getirilebilir.
- Mercek kısmını içeri bastırın ve ardından dışarı çekin.
- Deklanşör düğmesine basın.

- Вспышка всегда срабатывает.
- Не фотографируйте в местах, где запрещено использование вспышки.
- Если при включенном питании фотоаппарат не используется в течении 5 минут, автоматически выключаются все лампы и фотоаппарат переходит в режим энергосбережения. Снова включить фотоаппарат можно одним из следующих способов.
- Нажмите на объектив и выдвиньте его.
- Нажатием кнопки спуска затвора.

- Der Blitz löst sich immer aus.
- Bitte nicht an Orten Bilder machen, an den Fotografieren mit Blitzlicht verboten ist.
- Wenn die Kamera bei eingeschalteten Strom für etwa 5 Minuten nicht gebraucht wird, schalten sich alle Lampen automatisch aus und die Kamera schaltet auf einen Energiesparmodus. So kann die Kamera wieder eingeschaltet werden:
- Das Objektiv einmal hineinschieben und dann wieder herausziehen.
- Drücken Sie den Auslöser.

- Le flash se déclenche toujours.
- Ne pas prendre de photos là où il est interdit de photographier avec le flash.
- Lorsque l'appareil n'est pas utilisé pendant environ 5 minutes tandis que l'alimentation est connectée, tous les voyants s'éteignent automatiquement et l'appareil passe en mode d'économie d'énergie. L'appareil peut être remis en mode d'alimentation activée (ON) avec l'une des deux méthodes suivantes.
- Appuyer, puis retirer la section de l'objectif.
- Presser le déclencheur.

- El flash se dispara siempre.
- No realizar fotografías donde está prohibido fotografiar con el flash.
- Cuando la cámara no se utiliza durante aproximadamente 5 minutos mientras que la alimentación está activada, todos los pilotos se apagan automáticamente y la cámara pasa al modo de ahorro de energía. La cámara se puede reajustar al modo de alimentación activada (ON) por cualquiera de los dos métodos siguientes:
- Empujar hacia afuera y después saque la sección del objetivo.
- Pulse el disparador.

- **상시 플래쉬가 발광합니다.**
- 플래쉬 촬영이 금지되어 있는 장소에서는 촬영하지 마십시오.
- 전원을 투입한 채 약 5 분간 방치하면 자동적으로 모든 램프가 소등하고 잠전력 상태에 들어갑니다. 다음의 어느 방법으로 전원을 ON 상태로 복구할 수 있습니다.
- 렌즈부를 한번 눌러 원위치 시킨 다음 다시 한번 빼냅니다.
- 셔터 버튼을 누릅니다.

- 在拍照時都會閃光。
- 在禁止以閃光燈攝影的場所，請不要攝影。
- 接通電源後約放置 5 分鐘，所有的燈都將自動熄滅而進入節電狀態。這時採取下列的任一操作，電源就復歸接通狀態。
- 先將鏡頭壓入，然後再度把它拉出。
- 按下快門釋放按鈕。

- 在拍照时都会闪光。
- 请勿在禁止使用闪光灯的场所拍照。
- 在电源打开的状态下，如果约 5 分钟未使用相机，所有灯将会自动关闭，相机将进入节能状态。您可以通过以下任一种方法，将相机重新设置为“电源打开”状态。
- 推入，然后拉出镜头部分。
- 按下快门释放按钮。

# 4 Yeşil/kırmızı ışıklar / Зеленая/красная лампы / Grüne/rote Lampen / Voyants vert/rouge / Pilotos verde/rojo / 녹색 / 적색 램프 / 綠燈 / 紅燈

Yeşil ışık: Yanıyor  
Зеленая лампа: Горит  
Grüne Lampe: Leuchtet  
Voyant vert: Allumée

Piloto verde: Iluminado  
녹색 램프: 점등  
綠燈：點亮  
绿灯：亮起

Kırmızı ışık: Yanıp sönüyor  
Красная лампа: Мигает  
Rote Lampen: Blinken  
Voyant rouge: Clignote

Piloto rojo: Parpadea  
적색 / 적색 램프  
紅燈：閃爍  
红灯：闪烁

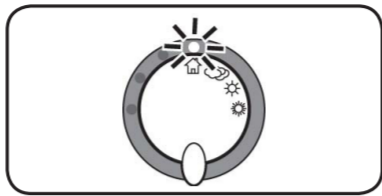

Fotoğraf çekmek için olan hazırlıklar tamamlandı. Herhangi bir fotoğraf çekmeden önce yeşil ışığın açık olduğunu kontrol edin.

Подготовка к фотографированию завершена. Перед фотографированием убедитесь, что горит зеленая лампочка.

Подготовка к фотографированию завершена. Перед фотографированием убедитесь, что горит зеленая лампочка.

Die Aufnahmevorbereitungen sind abgeschlossen. Achten Sie vor dem Fotografieren darauf, dass die grüne Lampe leuchtet.

Les préparations pour prendre des photos sont complétées. Avant de prendre des photos, s'assurer que le voyant vert est illuminé.

Las preparaciones para realizar fotografías han finalizado. Antes de tomar las fotografías, asegúrese de que el piloto verde esté iluminado.

촬영 준비가 완료되었습니다. 촬영하기 전에 녹색 램프의 점등을 확인해 주십시오.

準備好了。攝影之前，請一定先確認一下綠燈是否已經點亮。

拍照的准备作完成了。拍照前，请检查绿灯是否已打开。

依次閃爍  
<表示閃光燈正在充電中>  
請稍等直到綠燈點亮。  
依次閃爍  
<閃光燈充電顯示>  
請稍候片刻，直至顯示綠燈。

# 5 İç mekanlarda ve karanlık dış mekanlarda fotoğraf çekme. / Фотографирование в помещениях и вне помещений при плохом освещении. / Bei Aufnahmen in Innenräumen oder im Dunkeln draußen. / En prenant des photos à l'intérieur et à l'obscurité en dehors. / Realización de fotografías en el interior y en la oscuridad en exteriores. / 촬영해 봅시다 (실내나 어두운 실외에서의 촬영) / 在屋內或者黑暗處攝影 / 在室內和較暗的室外拍照。

①

②

③

④

Çekim mesafesi	0,6 m - ∞	Flaşın etkili olduğu mesafe	0,6 - 2,7 m
Расстояние съемки	0,6 m - ∞	Эффективное расстояние вспышки	0,6 - 2,7 m
Aufnahmebereich	0,6 m - ∞	Reichweite des Blitzlichtes	0,6 - 2,7 m
Plage de prise de vues	0,6 m - ∞	Champs portée du flash	0,6 - 2,7 m
Rango de toma	0,6 m - ∞	Gama de alcance del flash	0,6 - 2,7 m
촬영범위	0,6 m - ∞	스트로브 촬영거리	0,6 - 2,7 m
攝影距離	0,6 m - ∞	閃光燈有效範圍	0,6 - 2,7 m
拍攝範圍	0,6 m - ∞	閃光燈的有效範圍	0,6 - 2,7 m

# 7 Parlaklık ayar kadranını kullanarak fotoğraf çekmek (fotoğrafları parlak dış mekanlarda vb yerlerde çekmek) Ortamdaki parlaklığa göre güzel fotoğraflar çekmek, parlaklık ayar kadranını değiştirmek içindir. Bu kamera parlak yerlerde dahi flaşı yakar.

Фотографирование с использованием регулятора яркости (фотографирование вне помещений в светлое время суток и т.п.). Для получения красивых фотографий измените положение регулятора яркости в соответствии с текущим уровнем освещенности. В этой камере применяется вспышка даже в ярко освещенных местах.

Bei der Aufnahme von Bildern unter Verwendung des Helligkeitsreglers (bei der Aufnahme von Bildern in hellen Umgebungen im Freien und dergleichen) Stellen Sie den Helligkeitsregler je nach Helligkeit der Umgebung ein, um so schöne Bilder aufzunehmen. Diese Kamera löst das Blitzlicht auch an hellen Orten aus.

Comment prendre des photos à l'aide du cadran de réglage de luminosité (en prenant des photos en extérieur lumineux, etc.) Pour prendre de belles photos, changer le cadran de réglage de luminosité selon la luminosité de l'environnement. Cet appareil déclenche le flash même dans des endroits lumineux.

- Parlaklık ayar kadranını ayar standardı
- Стандартное положение регулятора яркости
- Brightness adjustment dial setting standard
- StandardEinstellung des Helligkeitsreglers
- Norme de réglage du cadran de réglage de luminosité
- Norma de ajuste del mando de ajuste de luminosidad
- 밝기 조절 다이얼 설정의 기준
- 亮度調節刻度盤設定的標準
- 光暗调节旋钮设置标准

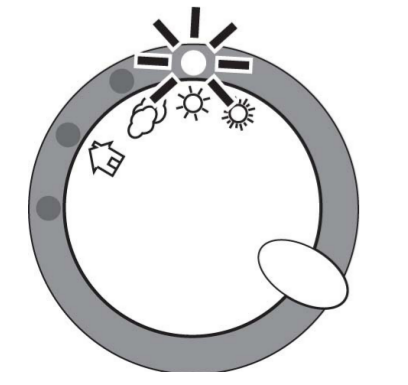

	<p><b>İÇ MEKAN</b> İç mekanlarda veya karanlık (gece) dış mekanlarda fotoğraf çekme</p> <p><b>INDOOR (ПОМЕЩЕНИЕ)</b> Фотографирование в помещениях или вне помещений при плохом освещении (в ночное время).</p> <p><b>INNEN</b> Aufnahme von Bildern in Innenräumen oder im Dunkeln draußen (bei Nacht)</p> <p><b>INTÉRIEUR</b> Comment prendre des photos à l'intérieur ou dans l'obscurité en dehors (durant la nuit).</p> <p><b>BAJO TECHO</b> Cómo realizar fotografías en el interior o en la oscuridad en exteriores (durante la noche)</p> <p><b>실내</b> 실내 또는 어두운 실외 (야간) 등에서의 촬영</p> <p><b>屋内</b> 在屋内或是黑暗的室外 (夜間) 攝影</p> <p><b>室内</b> 在室内或较暗的室外 (晚上) 拍照</p>
	<p><b>BULUTLU</b> Yagmurlu havalar, yoğun bulutlar vb gibi hemen hemen hiç gölge bulunmayan karanlık şartlarda fotoğraf çekimi.</p> <p><b>ОБЛАЧНО</b> Фотографирование в темных условиях, когда тени почти незаметны, например во время дождя, при сильной облачности, в тумане и т.п.</p> <p><b>BEWÖLKT</b> Aufnahme von Bildern unter Bedingungen, bei denen es fast keine Schatten gibt, wie zum Beispiel im Regen, bei starker Bewölkung, im Schatten der dergleichen</p> <p><b>NUAGEUX</b> Comment prendre des photos dans des conditions d'obscurité là où il n'y a presque aucune ombre, comme sous la pluie, quand il y a des nuages épais, à l'ombre, etc.</p> <p><b>HUBLADO</b> Cómo realizar fotografías en condiciones de oscuridad donde no hay casi ninguna sombra, como bajo la lluvia, cuando hay nubes gruesas, a la sombra, etc.</p> <p><b>흐림</b> 미 오는 날, 구름이 낀 날 - 그늘 등 그림자가 거의 생기지 않는 조건에서의 촬영</p> <p><b>多雲</b> 在雨天、陰天和青陰等影子幾乎不會出現的條件的攝影</p> <p><b>多云</b> 在较暗 (几乎看不到影子) 的条件下拍照, 比如下雨天云层密布时和在阴暗处</p>

	<p><b>İYİ</b> İyi hava durumu ya da hafif bulutların bulunduğu açık hava durumunda fotoğraf çekimi</p> <p><b>ЯЧО</b> Фотографирование в светлых условиях, например ярким днем или при небольшой облачности.</p> <p><b>HEITER</b> Aufnahme von Bildern in heller Umgebung, wie zum Beispiel bei schönem Wetter oder geringer Bewölkung</p> <p><b>ÉCLAIRCIÉ</b> Comment prendre des photos dans des conditions lumineuses comme lorsqu'il fait beau temps ou lorsque les nuages sont minces</p> <p><b>ESTUPENDO</b> Cómo realizar fotografías en condiciones luminosas como cuando hace tiempo hermoso o cuando las nubes son finas.</p> <p><b>밝음</b> 맑은 날 또는 구름이 적은 날 등 밝은 조건에서의 촬영</p> <p><b>晴</b> 在晴天或是微陰等光亮的條件的攝影</p> <p><b>晴天</b> 在光亮条件下拍照, 比如在晴天或云层很薄时</p>
	<p><b>AKIK</b> Güneşli bir gün gibi son derece açık hava durumunda fotoğraf çekimi</p> <p><b>СВЕТЛО</b> Фотографирование в очень ярких условиях, например в светлый день</p> <p><b>KLARES</b> Aufnahme von Bildern in sehr heller Umgebung, wie zum Beispiel an strahlenden Tagen</p> <p><b>CLAIR</b> Comment prendre des photos dans des conditions extrêmement lumineuses comme durant un jour lumineux</p> <p><b>DESPEJADO</b> Cómo realizar fotografías en condiciones extremadamente luminosas como durante un día luminoso</p> <p><b>매칭</b> 매칭한 날 등 매우 밝은 조건에서의 촬영</p> <p><b>晴天</b> 在晴朗、非常光亮的條件的攝影</p> <p><b>大晴天</b> 在光线极好的条件下拍照, 如阳光明媚的日子</p>

Cómo realizar fotografías utilizando el mando de ajuste de luminosidad (realizando fotografías en el exterior luminoso, etc.) Para realizar fotografías hermosas, cambiar el mando de ajuste de luminosidad según la luminosidad del ambiente. Este aparato dispara el flash mismo en lugares luminosos.

밝기 조절 다이얼을 사용해서 촬영합니다 ( 밝은 실외 등에서 촬영 )  
예쁘게 촬영하기 위해서 촬영하는 장소의 밝기에 따라 밝기 조절 다이얼을 바꾸어 주십시오.  
이 카메라는 밝은 곳에서도 플래쉬가 발광합니다.

使用亮度調節刻度盤拍攝 ( 在光亮的屋外攝影 )  
為了拍得更漂亮，請配合攝影場所的亮度變更亮度調節刻度盤。  
這台照相機即使在光亮的地方也會發出閃光燈。

使用光暗调节旋钮拍照 (如在明亮的室外拍照)  
要拍出漂亮的照片，请根据周围环境的亮度调整光暗调节旋钮。  
此相机的闪光灯即使在较亮的地方也会闪烁。

## TECHNIQUE

Bu kamera flaşı daima yakar.

Güzel fotoğraflar çekmek için bunu becerikli bir şekilde kullanın.

- Arkaplan beyazdır bir renkte olduğunda ya da bir ayna, pencere camı veya ırgı yansıtan diğer bir nesne varken fotoğrafı yatık çekin, böylece yansıyan ışık kamerası girmez.
- İki veya daha fazla kişinin fotoğrafını çekirken, bu kişilerin kameranın aynı mesafede uzakta durduğundan emin olun, böylece aynı pozda yer alırlar.
- Arkaplan ırgı ile birlikte fotoğraf çekerken, parlaklık ayar kadranını yönünde bir adım çevirin.

Эта камера всегда использует вспышку.

Для получения красивых фотографий ее необходимо правильно использовать.

- Если задний фон белого цвета или на заднем фоне находится зеркало, стеклянное окно и другие отражающие свет объекты, фотографировать необходимо под углом таким образом, чтобы отраженный свет не попадал в объектив.
- При фотографировании двух или нескольких людей убедитесь, что они находятся на одном расстоянии от фотоаппарата и получат одинаковую экспозицию.
- При фотографировании с задней подсветкой попробуйте переключить регулятор яркости на одно деление в направлении ☺.

Diese Kamera löst das Blitzlicht bei jeder Aufnahme aus.

Verwenden Sie es geschickt, um so schöne Bilder aufzunehmen.

- Wenn es das Licht reflektierender Gegenstände bei einem weissen Hintergrund oder in der Nähe eines Spiegels, Fensterglases oder anderer gibt, die Aufnahmen schräg machen, so dass das von diesen Gegenständen reflektierte Licht nicht in die Kamera eintritt.
- Wenn zwei oder mehr Personen fotografiert werden, sollten sich diese möglichst im gleichen Abstand vor der Kamera befinden, damit sie gleichmäßig belichtet werden.
- Versuchen Sie bei der Aufnahme von Bildern mit Hintergrundbeleuchtung den Helligkeitsregler um eine Stufe in die Richtung ☺ hinzudrehen.

Cet appareil déclenche le flash à tout moment.

Pour prendre de belles photos, l'utiliser correctement.

- Quand le fond est blanc ou si il y a un miroir, une vitre de fenêtre ou tout autre objet qui réfléchit la lumière, prendre la photo en biais de sorte que la lumière réfléchie n'entre pas dans l'appareil.
- Quand vous prenez des photos de deux ou plusieurs personnes, assurez-vous qu'elles se trouvent sur une égale distance par rapport à l'appareil de manière qu'elles soient exposées au flash de façon égale.
- En prenant des photos en contre-jour, essayez de tourner d'un cran le cadran de réglage de luminosité dans la direction ☺.

## TECHNIQUE

Este aparato dispara el flash en cualquier momento.

Para realizar fotografías hermosas, utilízarlo correctamente.

- Cuando el fondo es blanco o si hay un espejo, un cristal de ventana o cualquier otro objeto que refleja la luz, tomar la fotografía en inclinación para evitar que la luz reflejada entre en la cámara.
- Cuando realice una fotografía de dos o más personas, procure que éstas se sitúen a la misma distancia de la cámara para que todas reciban la luz del flash de manera uniforme.
- Para realizar fotografías en contraluz, adelantando un punto el mando de ajuste de luminosidad en la dirección ☺.

**이 카메라는 상시 플래쉬가 발광합니다.**  
**잘 사용하여 예쁘게 촬영하도록 합니다.**

- 하얀색 배경, 거울이나 유리 등 빛을 반사시키는 물체가 있을 때 약간 비스듬한 위치에서 촬영하는 등 반사광이 카메라에 들어오지 않도록 조절합니다.
- 두 사람 이상의 인물을 촬영할 때 카메라로부터 각각의 인물이 같은 거리에 나란히 서서 균등하게 플래쉬 빛을 받도록 합니다.
- 역광으로 촬영할 때 밝기 조절 다이얼을 ☺ 방향으로 한 단계 돌리서 촬영해 봅시다.

**這台照相機經常可以發出閃光燈。**  
**善用自如地拍出漂亮的像片。**

- 有比較白的背景、鏡子和玻璃等，容易反射光線的物體時，請站在從被攝體斜方向的位置拍攝等，以免反射光線進入照相機內。
- 當攝影兩個或以上的人物時，確認他們位於離照相機同等距離的位置，以便他們能夠受到同等的閃光燈光線。
- 逆光攝影時，將亮度調節刻度盤往☺的方向旋轉一段拍攝看看。

**此相机的闪光灯随时会发出闪光。**  
**要拍出漂亮的照片，需要巧妙地使用相机。**

- 如果背景发白或有镜子、窗户玻璃或反光的其他物体，拍照时可倾斜一定角度，从而使反射光不会进入相机中。
- 为两个或更多人拍照时，请确保他们与相机的间距相等，这样他们就会得到相同的曝光。
- 使用逆光拍照时，试着朝☺方向转动光暗调节旋钮一格。

\*Polaroid\* and \*Polaroid and Pixel\* are trademarks of PLRI IP Holdings LLC., used under license.